



N.V.R.D.

Radiovereld

N.O.R.G.

CEBUBERA

RADIO

TELEVISIE

OFFICIEEL ORGAAN VAN N.V.R.D. - CEBUBERA EN N.O.R.G.

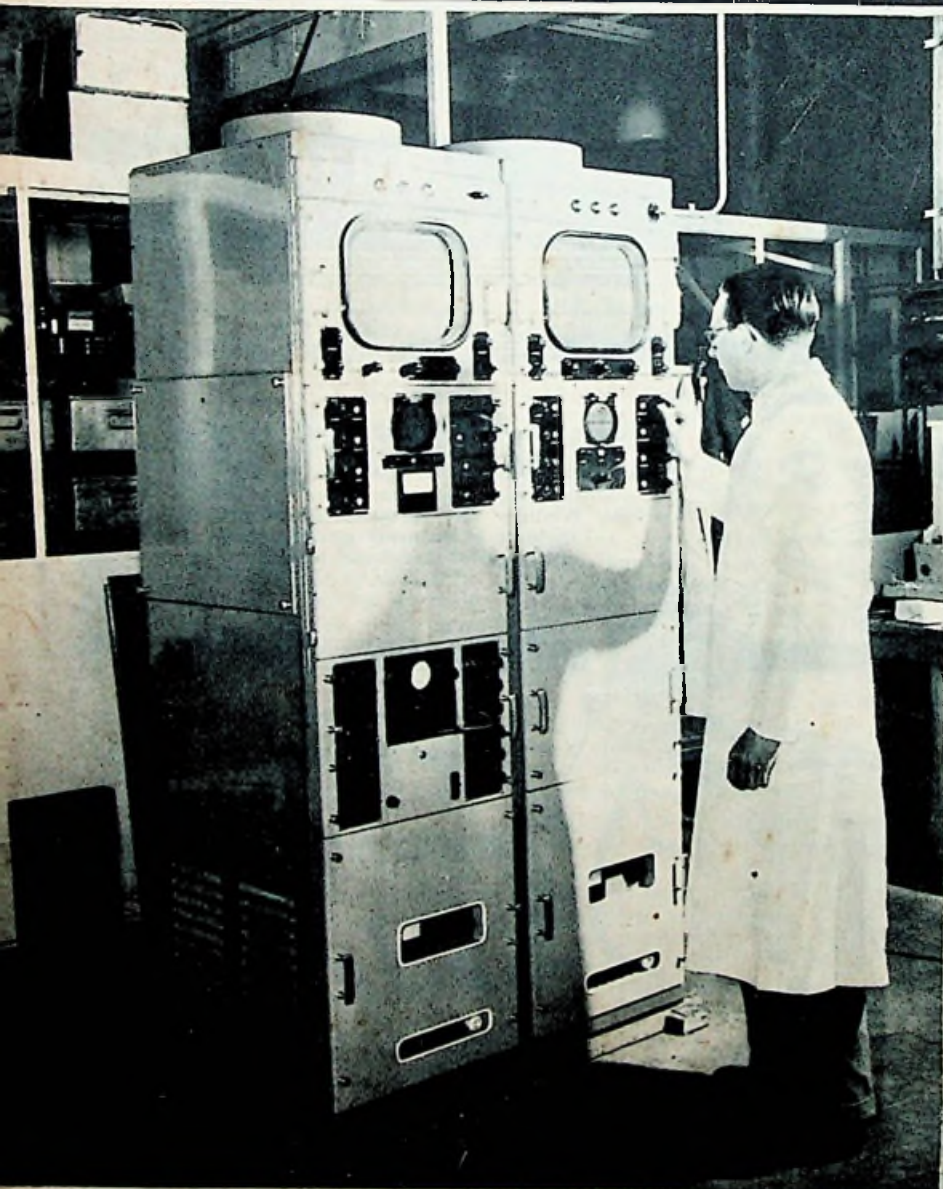

No 17

24 Juni 1954

7e Jaargang

TV houdt zich best

Getuigschrift en
ontslagbewijs

Onwil tot samenwer-
king verlamt Ned.
Televisie

Nieuwe
studio-installatie
van Radio Luxemburg

Electronische export



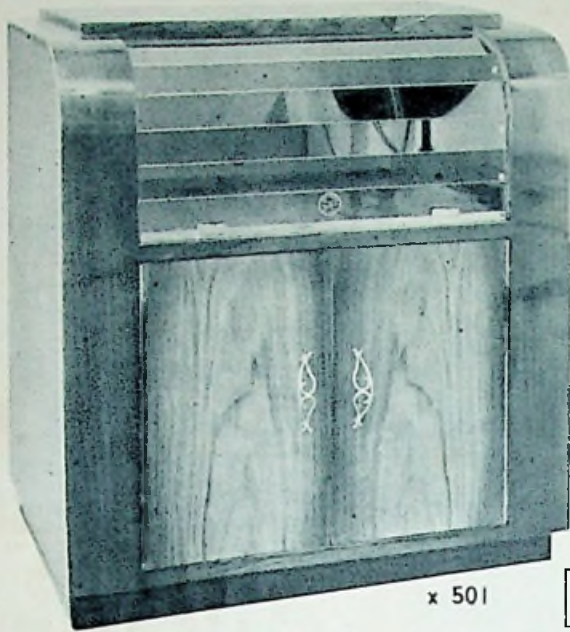

x 501



x 502

Vraagt geïllustr. prijscourant

Gesloten wegens vakantie van 17 Juli tot 1 Aug.

RADIOMEUBELFABRIEK „PONT” - ROTTERDAM

Jacob Catsstraat 49b Fabriek: Vinkendwarstraat 19a - Gevestigd sinds 1939 - Telefoon 49678

WINST EN ERRES WASMACHINES



Uw klanten willen **kwaliteitsproducten**. Daarom is de vraag naar de ERRES wasmachines zo groot, daarom zijn de ERRES wringers zo gewild. Doe Uw voordeel met de onvergelykelijke ERRES-kwaliteit. Profiteer van de goede, voorlichtende reclame in de grote gezinsbladen. Dit zal U geen windeieren leggen!



*Alles draait
om de
WASBeweger*

Schoner wasgoed - minder slijtage, dat biedt U Uw klanten met een ERRES. Bovendien kunnen de wastijden worden overschreden, zonder dat noemenswaardige slijtage optreedt. Zo'n argument verkoopt!

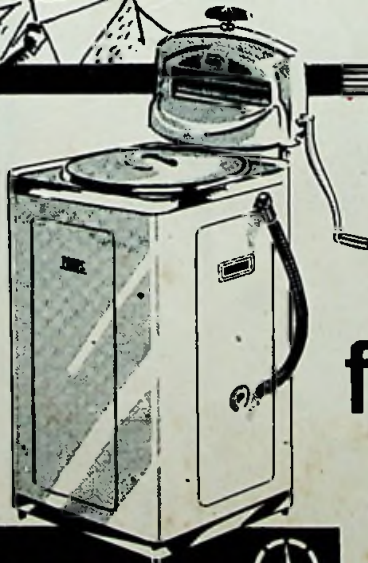

ERRES

WASMACHINE NO. 1534

f. 337.- met ERRES
metalen hand-
wringers f. 399.-

Grote capaciteit

Berekend op een flinke gezinswas

Warmte-isolerend

Dubbelwandige constructie tegen
warmteverlies.

Leef U inlichten omtrent
de gunstige condities

R. S. STORVIS & ZONEN N.V.



Radiowereld

Orgaan van: „N.V.R.D.", Nederlandse Vereniging van Radio-
Detailhandelaren, waaronder begrepen Televisie-Detailhandelaren
en Televisie- en Radioreparateurs - „CEBUBERA", Centraal
Bureau tot Bescherming van de Belangen van de Radiohandel -
„N. O. R. G.", Nederlandse Organisatie v. d. Radio-Groothandel

REDACTIECOMMISSIE: R. F. van Housden, B. J.
Lankkamp, C. P. van Solingen, J. Weenenk, J. Wigerink

REDACTIE-ADRES: Pr. Hendriklaan 32, Amsterdam-Z., Tel. 717643
JOURNALISTIEK VERZORGER: J. J. Lichtenveldt

VERSCHIJNT OM DE 14 DAGEN

TV houdt zich best!

Gunstig verloop tijdens eerste Juni-helft

Als deze regels naar de zetterij gaan, is het 13 Juni 's avonds en is dus nauwelijks pas een van de vier Eurovisie-weken verstreken. Veel te vroeg derhalve om reeds tot resultaten-beoordeling over te gaan, maar wellicht toch niet te vroeg om een eerste bepalende indruk te geven van de go in g-on op de televisiemarkt.

Blijkens ingewonnen informaties kan het verloop van de eerste tv-week als zeer gunstig worden gekenmerkt. Er is — wat trouwens wel niemand zal hebben verwacht — weliswaar geen sprake van een „boom", maar niettemin: vertrouwelijk verstrekte cijfers over leveringen aan de handel overtreffen toch veruit onze verwachtingen.

De beslissende vraag is nu natuurlijk of het stock-orders zijn of dat de apparatuur direct kon worden doorgeleverd. Uiteraard is het onmogelijk op zo korte termijn hierover duidelijk inzicht te bekomen, maar dezerzijds leeft toch wel de indruk, dat het grootste deel van de opgenomen voorraden onmiddellijk geruimd zijn. We hoorden van een Rotterdamse zaak, die de eerste week al 23 tv-installaties had uitgevoerd. Geen aangewaaid succes, want naar wat we te horen kregen, heeft deze firma zich bijzonder actief betoond, maar des te sprekender dus het bewijs, dat met voortvarendheid van verkopers de tv-markt momenteel alleszins behoorlijke mogelijkheden biedt.

Uit de berichten laat zich opmaken dat vooral Zuid-Holland een belangrijk „frontgebied" is en verhoudingsgewijs de beste resultaten oplevert. In Amsterdam daarentegen toont men zich in de verkoop tamelijk teleurgesteld, incidenteel echter schijnt men ook hier toch wel vorderingen te maken. Verhoudingsgewijs — we hebben de afgelopen dagen nogal veel gereisd — is de instelling van de

hoofdstad-radio tamelijk mat, om niet te zeggen negatief. Van enige speciale activiteit in reclame en etalages is ons niets gebleken en het kostte zelfs moeite om hier en daar het Philips „programma-bulletin" te ontwaren; in Den Haag was het, naar het ons voorkwam bij een bezoek, dat ons enkele malen dwars door de stad voerde, precies eender gesteld.

Ook al hebben we nergens de uiterlijke tekenen gezien van een grootscheepse aanpak — handelaren, begrijp toch eens, dat ge met uw volgepropte, ééntonige en akelig van dorre stijfheid zijnde etalages 25 jaar op de tijd ten achter loopt! — een rondblik in provinciale hoofdplaatsen getulge van aangepaste accentuering van het tv-toestel.

Tussen nu en het einde van de Eurovisie kan nog heel wat gebeuren voor wat de verdere reactie van de tv-markt aangaat; zowel ten goede als ten kwade. Blijven de technische prestaties en de visuele kwaliteit van de interland-uitzendingen als op heden, dan lijkt het vrijwel zeker, dat de gunstige ontwikkeling, die deze eerste week te zien gaf, zich zal doorzetten en misschien zelfs nog wel in kracht zal toenemen.

Wanneer U dit nummer ontvangt, zal het 24 Juni zijn; wellicht weet U dan meer dan ik U op heden kon melden, misschien ook zal dit voorlopige overzichtsbeeld een aansporing zijn om overal waar zich reële verkoopmogelijkheden voordoen de laatste dan nog resterende 12 dagen van deze interland-reeks volop te benutten.

Continueert de toestand zich tot 24 dezer, dan reeds gaat het om duizenden toestellen, duizenden tv-antennes en honderdduizenden guldens. Laat dit de komt-het-vandaag-niet-dan-morgen-wel verkopers een vingerwijzing zijn!

NIEUWS front

● Zal kleurentelevisie meebrengen, dat service-instructies, etc. straks in driekleurendruk zullen moeten worden uitgevoerd? In het Am. tijdschrift „Radio-Electronics" troffen wij een met driekleurige illustraties verlucht artikel aan over het afregelen van ktv-ontvangers, blijkens de toelichting ontleend aan het zojuist verschenen RCA-boek „Practical Color Television". Ongetwijfeld bespaart het weergeven van rasterpatronen in de werkkleuren veel gepraat en kan men op deze wijze de processen sterk vereenvoudigd vastleggen. ● De AM-partner van de experimentele BBC-stations te Wrotham op 91.4 en 93.8 MHz is vervangen door een fm-zender, sinds enige tijd worden nu over beide frequenties fm-uitzendingen gegeven. ● Westinghouse U.S.A. berichtte, dat men daar spoedig in staat zal zijn aan te vangen met de productie van stalen 21" en 24" ktv-beeldbuizen. „Eenloops"-typen in deze afmetingen zullen tegen de nazomer aan de markt komen. ● De Tappan Stove Co, een fabriek van electr. keukenfornuizen in Amerika, heeft 12 modellen gereed staan van hf-ovens voor huishoudelijk gebruik. Magnetron als generator — prijzen \$ 1000 tot 1500 (\$ 350 als gemiddelde prijs voor een electr. fornuis). Voordelen zijn de enorme versnelling van het koken, geen potten en pannen, aangezien het eten in de schalen van het tafelservies wordt opgezet en het geringe stroomverbruik (750 watt tegen 3000 watt voor een electr. keukenfornuis). ● Uit een overzicht van de National City Bank of New York, dat de bedrijfsuitkomsten vermeldt van 82 verschillende radio-tv-bedrijven in de USA, blijkt, dat het totale netto provenu met 10 % toenam van \$ 418.3 mln in 1952 tot \$ 461.5 mln in 1953; de boekwaarde van deze 82 ondernemingen steeg in het afgelopen jaar met \$ 200 mln tot \$ 3 miljard. ●

VERENIGINGSNIEUWS VAN DE N.V.R.D.

Adreswijziging

Het Gewestelijk Bureau Noord-Brabant en Zeeland van de Bedrijfs-groep Detailhandel in liq. is 15 Juni j.l. verplaatst van Oranje Nassau-laan 5, 's Hertogenbosch naar Vughterstraat 7a, 's Hertogenbosch. Het telefoonnummer blijft 8272.

Nieuw lid van Cebubera

Mevr. de Wed. Nijholt-Nijssen, Amstelkade 145 te Amsterdam is opnieuw lid van Cebubera geworden.

Door haar zullen radio-ontvangst-toestellen van het merk „Sachsenwerk" in de handel worden gebracht.

Nadere gegevens hierover volgen nog.

Overjarig

Door de N.V. v. d. Heem werd m.i.v. 17-2-'54 overjarig verklaard het Aetherkruiser radio-ontvangstoestel, type AK 1522. Voor de leden der N.V.R.D. geldt dus, dat de bruto-verkooprijks van dit apparaat m.i.v. 17-5-'54 geheel vrij is geworden.

Eveneens door de N.V. v. d. Heem werd het Aetherkruiser radio-ontvangstoestel, type AK 1523 m.i.v. 15-6-54 overjarig verklaard. Voor dit apparaat is dus m.i.v. 15-9-'54 de brutoprijs geheel vrij.

Bij de omslagfoto

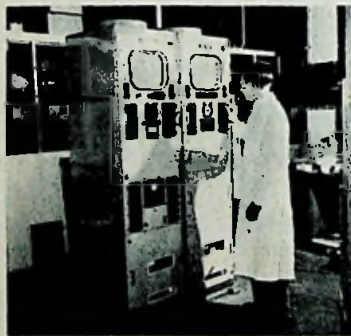

Bij de aanvang van de Eurovisie werd op het door de PTT ingerichte relaisstation te Breda een uit twee van de hier afgebeelde eenheden bestaande duplo-lijnenvertaler in gebruik genomen.

De door Philips vervaardigde apparatuur dient voor omzetting van over het Belgische netwerk binnenkomende 405/819 lijnen beelden in de hier en de meeste andere aan de internationale uitzendingen deelnemende landen toegepaste 625-lijnen standaard en is een voor permanent gebruik bestemde uitvoering van de provisorische lijnenvertaler, die vorig jaar door het Natuurkundig Laboratorium werd ontworpen en toen toepassing vond bij de tv-uitzendingen van de Engelse kroningsplechtigheden.

In de nieuwe duplo-lijnenvertaler zijn ruim 250 buizen verwerkt.

Nieuwe Handelspublicaties

Luchthartige vervanging van versleten koolborstels door willekeurig uit de in winkel of werkplaats aanwezige soorten gegrepen is-gelijktypen is oorzaak dat altijd nog talrijke electromotoren bedorven en vaak zelfs grondig vernield worden. Dit euvel is bijzonder frequent in de omgang met stofzuigers en daarom een zo storende factor, omdat het — de directe schade voor de cliënt nog buiten beschouwing latend — geheel onverdiend een blaam legt op het fabrikaat.

Van drie kanten bezien is het nodig dat beter begrip ingang vindt over het grote belang van „de juiste koolborstel op de juiste plaats": van de cliënt uit, die moet kunnen vrouwen op vakkundige service — uit het oogpunt van goed koopmanschap

en het inzicht dat men eigen naam te grabbel gooit door veronachtzaming van techn. voorschriften — vanwege het felt dat fabrikanten van kwaliteitsproducten, die specialisten aan het werk zetten voor nauwkeurige bepaling van hardheid en samenstelling van de voor een bepaalde motor meest geschikte koolborstel en daarom toch zeker wel mogen verwachten dat de ten goede van cliënt, verkoper en product gemaakte kosten volledig tot hun recht komen.

Daarom ondersteunen wij het verzoek van Rudolf Blik N.V. om aandacht te willen geven aan het populair geschreven boekje, dat deze onderneming zojuist heeft laten verschijnen. Goede raad en niet duur, want (indien nog niet ontvangen) deze nuttige publicatie is op aanvraag gratis verkrijgbaar. Adres: Goudenregenstraat 36, Den Haag.

Eerste FM-fase in uitvoering

**Hulsberg-zender 15 Juni definitief in dienst
Voor Friesland 50 KW grens geprojecteerd**

Over de gang van zaken bij de uitvoering van het zenderplan voor de fm-omroep kan nog worden gemeld, dat de fm-zender op de Hulsberg bij Maastricht vorige week Dinsdag definitief is ingeschakeld voor uitzending van het Hilversum I programma. Zoals in het vorige nummer al vermeld heeft dit station, dat op een frequentie van 97.5 MHz (kanaal 36) werkt, een vermogen van ongeveer 4 kW erp; de hier gebruikte zender werd in 1951 door Philips geleverd.

Voor het programma van Hilversum II zal Zuid-Limburg voorlopig nog aangewezen blijven op de mid-dengolf-steunzender.

Tevens werd door PTT bericht, dat spoedig — in de mededeling wordt gesproken van „enkele weken" — de ingebruikname kan worden verwacht van de fm-zenders Hoogezand en Hengelo. Dit houdt in, dat de 1 kW Federal-eenheid van Scheveningen-FM, dat zijn uitzendingen inmiddels al gestaakt heeft, niet naar Friesland gaat, doch in Hengelo zal worden opgesteld. Waarschijnlijk zal Hengelo-FM dan in kanaal 34 (97.2 MHz) worden ondergebracht en Hoogezand-FM in kanaal 4 (88.2 MHz).

Wat Friesland aangaat, verluidd, dat PTT geen reële mogelijkheden aanwezig acht om daar op korte termijn tot verantwoord resultaat te komen. Binnen een nagenoeg gelijke tijdsduur als nodig zou zijn voor een enigermate bevredigende oplossing zou hier de definitieve zender van 50 kW erp kunnen worden geïnstalleerd, wat het verklaarbaar maakt, dat men er de voorkeur aan geeft om zich meteen maar op de „tweede fase" te richten. Als plaats van ves-

tiging is Irnsum, halfweg tussen Grauw en Heerenveen, geprojecteerd. Een bijkomend probleem wordt gegeven door het tekort aan personeel, zodat het o.m. nog een punt van overweging uitmaakt om dit station vanuit Hoogezand te bedienen. Ook kan hierbij een rol spelen, dat in het tv-uitbreidingsplan is voorzien in een tv-zender te Heerenveen. Zou ook wat televisie betreft binnenkort een beslissing afkomen, dan ligt het voor de hand om zowel Irnsum als Hoogezand te koppelen met Heerenveen en vandaar uit per lijn te bedienen. Hoe dan ook, vrijwel zeker is, dat Friesland het dit jaar nog zal moeten uitzingen.

Officieel is bekend gemaakt, dat de NOZEMA in nauw overleg met PTT de uitvoering van het zenderplan volgens de door de regering aangegeven richtlijnen ter hand heeft genomen. Voor het ogenblik betekent dit het aan de orde zijn van de aanschaffing van zenders en verdere materialen, uitvoering van stationsbehuizingen, etc. We hebben de indruk, dat men hierbij kan uitgaan van reeds gereed liggende plannen en calculaties, zodat men na bestudering van offertes snel tot leveringsopdrachten zal kunnen besluiten. Maar ook al schijnt op voorhand door de afdeling Radio en Televisie van PTT reeds een macht werk te zijn verzet in de vorm van berekeningen, situatie-onderzoek enz. vóórdat de laatste antenne aangesloten is van de in fase-II omvatte zenders, zal men zich dan nog door heel wat bureau- en veldwerk moeten heenbijten. Dat men aan deze zijde met de grootst mogelijke energie zich achter de uitvoering zal plaatsen, is echter zonder meer een ding wat buiten kijf staat.

Getuigschrift en Ontslagbewijs

door W. A. F. LEENAERTS

Chef van de Afdeling Arbeidsvoorziening, tevens plaatsvervangend Directeur van het Gewestelijk Arbeidsbureau Utrecht

Ingevolge art. 1638aa, 1e, 3e en 4e lid van het Burgerlijk Wetboek is de werkgever verplicht aan de werknemer, die zijn dienst verlaat, op diens verzoek een getuigschrift te verstrekken.

Indien de werkgever welgert dit getuigschrift bij het vertrek uit zijn dienst — of binnen redelijke tijd daarna — af te geven, dan kan de werknemer:

- a. in rechte vorderen tot afgifte van dit getuigschrift;
- b. schadevergoeding eisen voor de tijd, dat hij geen getuigschrift had. Bovendien kan de werknemer, als hij wel een getuigschrift heeft gekregen;
- c. schadevergoeding eisen voor onjuistheden in het getuigschrift.

De werkgever zal zelf bepalen wat er in het getuigschrift komt te staan, en dat doet dus niet de werknemer. Dit getuigschrift moet bevatten:

- a. een juiste opgaaft omtrent de aard van de verrichte werkzaamheden;
- b. een juiste vermelding van de duur der dienstbetrekking; datum van aanvang en van beëindiging;
- c. de ondertekening van de werkgever, met diens naam en adres, terwijl natuurlijk naam, voornaamen, geb.datum en adres van de werknemer vermeld moeten worden.

Op verzoek van de werknemer moet het getuigschrift vermelden:

- d. een juiste opgaaft omtrent de wijze, waarop de werknemer aan zijn verplichtingen heeft voldaan;
- e. opgaaft van de redenen, die hebben geleid de dienstbetrekking te beëindigen.

De sub d en e vermelde punten mag de werkgever niet uit eigen beweging in het getuigschrift zetten; dit geschiedt alleen op uitdrukkelijk verzoek van de werknemer.

Uit verschillende rechterlijke uitspraken blijkt, dat de terminologie, waarin de sub d en e bedoelde verklaringen zijn verrat, echter niet te vaag mag zijn. Als onvoldoende wor-

den aangemerkt: „slecht gedrag“, „ongeschikt“, „heeft zich gedragen naar de regelen van het bedrijf“. Anderzijds wordt „heeft zijn werkzaamheden behoorlijk vervuld“ als voldoende aangemerkt.

Maar wat ook in het getuigschrift staat vermeld, een eerste vereiste is, dat hetgeen vermeld staat, juist en waar is, niet mooier, maar ook zeker niet lelijker voorgesteld. Zo dit niet het geval is, dan heeft de werkgever valsheid in geschrifte gepleegd en zal de werknemer als hij een dergelijk getuigschrift wil gebruiken om b.v. een uitkering van Overheidswege te ontvangen (sociale voorziening A of B) vervolgd kunnen worden wegens poging tot oplichting (zie ook hierna het ontslagbewijs).

Ontslagbewijs

Naast het getuigschrift, dat zijn wettelijke basis in het Burgerlijk Wetboek vindt, kennen we het „ontslagbewijs“. Afgifte hiervan is soms voorgeschreven in bijzondere regelingen. Artikel 13 van het Wachtgeldreglement van de bedrijfsverenigingen voor de uitvoering van de werkloosheidswet vraagt b.v. een ontslagbewijs („Het in het vorige lid bedoelde formulier bevat of is vergezeld van: a. een door of namens de laatste werkgever ondertekende verklaring, waarin deze de juistheid van de in het vorig lid bedoelde gegevens, voor zover hij deze kan beoordelen, bevestigt; enz.“)

Zo moet de werkgever, meestal op een speciaal daarvoor ingericht formulier, een ontslagbewijs geven (dus naast het getuigschrift) voor de uitkering van de werkloosheidswet. Maar ook de Gemeentelijke Dienst voor Sociale Zaken zal een ontslagbewijs verlangen, om betrokkene in aanmerking te kunnen laten komen voor een uitkering ingevolge de regeling sociale voorziening; terwijl het Arbeidsbureau een ontslagbewijs op prijs stelt, voornamelijk om de reden van ontslag te kunnen nagaan. Meestal zullen Arbeidsbureau en Gemeentelijke Dienst voor Sociale Zaken wel tezamen met één ontslagbewijs kunnen volstaan. Deze ontslagbewijzen worden door de betrokken diensten ingenomen en blijven dus niet in het bezit van de werk-

nemer, terwijl het getuigschrift wel in het bezit van de arbeider blijft.

Wat zal nu het ontslagbewijs moeten bevatten, wil het beantwoorden aan het doel, waarvoor het is afgegeven:

- a. naam, voorletters, geboortedatum en adres v. d. werknemer;
- b. aard der verrichte werkzaamheden;
- c. juiste reden van ontslag;
- d. duur van het dienstverband;
- e. het verdiende loon;
- f. naam, adres en ondertekening van de werkgever.

Ook hier geldt, dat de werkgever verantwoordelijk is voor hetgeen wordt verklaard en daar over het algemeen een dergelijk ontslagbewijs dient om een bepaalde uitkering aan de werknemer te verzekeren, dient hetgeen vermeld wordt juist en waar te zijn. De werkgever mag niets mooier voorstellen dan het werkelijk is, om de werknemer daardoor zeker te stellen van zijn uitkering. Vooral de ware reden van ontslag moet worden vermeld. Als deze is: luiheid, te laat op het werk komen, kruidmel-diefstallen, etc. dan moet dit vermeld worden en niet, dat de reden van ontslag is „vermindering van de werkgelegenheid“.

Want een werkgever die aldus handelt maakt zich schuldig aan:

- 1e valsheid in geschrifte;
- 2e benadeling van de Overheid (Gemeentelijke dienst voor sociale zaken) of bedrijfsvereniging (wachtgeld- en werkloosheidsverzekering).

Voor beide felten kan hij strafrechtelijk vervolgd worden.

Hij dupeert niet alleen de Bedrijfsvereniging, maar benadeelt bovendien zijn collega-werkgevers en de in het wachtgeld- en werkloosheidsfonds deelnemende werknemers.

Maar bovendien zal hij andere werkgevers duperen als hij de ware reden van ontslag niet aan het Arbeidsbureau mededeelt. Dit bureau toch zal over het algemeen afgaan op de informatie van de werkgevers; wanneer deze steeds goed zijn,

(Zie verder blz. 388)

Bedrijf

en

bedrijvigheid



Het op 12 Juni door de Belgische Ambassadeur officieel geopende hoofdgebouw van Frowijn-ACEC, dat het front vormt van het in het centrum van Apeldoorn gelegen bedrijfscomplex

Grootse manifestatie van Ned.-Belgische samenwerking

Opening van nieuwe gebouwencomplex Frowijn-ACEC door Belg. Ambassadeur

Zaterdag 12 dezer heeft te Apeldoorn in aanwezigheid van talrijke Nederlandse en Belgische autoriteiten en belangstellenden de officiële opening plaats gevonden van de nieuwe gebouwen der N.V. Ingenieursbureau Frowijn & Co, dochteronderneming van de Soc. Ame. Ateliers de Constructions Electriques de Charleroi (A.C.E.C.).

De formele ingebruikneming dezer nieuwe gebouwen, bestaande uit twee imposante en uiterst modern ingerichte bouwwerken, werd verlicht door Z.E. E. Graeffe, Belgisch Ambassadeur, die het manuele deel dezer taak verlicht zag door een originele toepassing van electronica. Toen namelijk Z.E., nadat door de Postharmonie het Ned. en Belgische volkslied ten gehore was gebracht, zich naar de door een lint afgesloten ingang van het hoofdgebouw begaf, werd een foto-electrische relais (Acec „Fotorel“) gepasseerd, dat daarop prompt de lint-afsluiting verbrak.

Aan de plechtigheid ging een ont-

vangst vooraf, waarbij o.m. het woord werd gevoerd door de President-Commissaris der vennootschap, de heer P. C. ter Kulle, de Belgische Ambassadeur, de plaatsv. dir. v. Industrie en Handel van het Dir.-Gen. van Handel en Nijverheid, de burgemeester van Apeldoorn en de heer L. Chanaye, directeur-generaal van de A.C.E.C. Als laatste sprak de heer W. J. A. Schoonhoven, directeur N.V. Ingenieursbureau Frowijn & Co, die er op wees dat hier gebouwd was aan en voor een grote mogelijkheden inhoudende toekomst.

Tijdens zijn toespraak werd door de Belgische Ambassadeur mededeling gedaan van de benoeming van de heer P. C. ter Kulle tot Officier in de Kroonorde, zulks op grond van diens waardevol aandeel in de bevordering van het intra-handelsverkeer in de Benelux.

TWA demonstratie-auto actief in Z.H. polders

Gevolgtrekking gevend aan ons bericht over de TV-tournee met demonstratiewagens van Philips-Duitsland is door „TeWeA“ een met een demonstratie-uitrusting voorziene particuliere wagen het pad opgestuurd om tijdens de Eurovisie meerdere bekendheid te geven aan de mogelijkheden van tv-ontvangst op het platteland. Onder leiding van ir Dekker doorkruist de wagen het Zuid-Hollandse rivierengebied, waarin de directie — van mening dat onder de omstandigheden juist en vooral het platteland de beste openingen geeft voor tv-progressie — een van de meest primaire werkgebieden ziet.



VROUW EN TECHNIEK. De grote betekenis van het aandeel der vrouw in het electrotechnisch middenstandsbedrijf, zowel als het door de Technische Unie zo bijzonder goed aangevoelde nut van een „feminine benadering“ der moderne radio- en huishoudelijk-electrische apparaten, blijkt wel heel duidelijk uit de enorme belangstelling voor de door de T.U. op 3 Juni georganiseerde „Vrouwendag“.

Onwil tot samenwerking verlamt Nederlandse televisie

„Volksvertegenwoordiging zal mogelijkheden moeten scheppen voor beter TV-bestel”

Dat het met de Ned. Televisie Stichting niet al te best botert, dat de ten overstaan van de nota-Cals zo frenetiek geprezen samenwerking van de omroepen een paskwil is, dat in het huidige werkverband de Ned. televisie geen schijn van kans maakt zich naar behoren te ontplooiën — het zijn feiten welke opnieuw (en thans toch wel van zeer „onverdachte” zijde) in de openbaarheid worden getrokken door een artikel in de Radiogids van 30 Mei, geschreven door de zich ernstig veront- rust tonende N.T.S.-secretaris, de heer J. W. Rengelink.

Wij zijn over de toekomst van de televisie in Nederland ongerust — zo begint dit artikel. Er zijn bij de ontwikkeling van de televisie grote belangen betrokken. Economische en industriële belangen; financiële belangen die duidelijk genoeg worden, wanneer men weet, dat met de televisie in de komende 9 jaren een bedrag van 40 miljoen gulden voor apparatuur en exploitatiekosten is gemoëid. En vooral ook culturele belangen, omdat de televisie zulk een machtig en indringend uitdrukkingsmiddel is. Die grote belangen maken het noodzakelijk, dat wij ons telkens weer bezinnen op de vraag of de weg, die de televisie gaat, wel leidt tot zodanige gunstige omstandigheden, dat de genoemde belangen niet geschaad, maar gediend worden, of wij wel de weg kiezen die de televisie maakt tot een voor grote groepen bereikbaar en aanvaardbaar medium.

Of dat doel bereikt wordt, is afhankelijk van een aantal factoren. Het wordt bepaald door de vraag of wij spoedig meer studioruimte zullen hebben, meer personeel, betere en uitgebreidere technische apparatuur en meer zendtijd. Het ziet er naar uit, dat dit alles binnen afzienbare tijd zal komen. Een tweede reportagewagen is besteld, een tweede studio wordt ingericht, de personeelstaf groeit, de zendtijd zal waarschijnlijk op 1 Januari a.s. worden uitgebreid. Vele miljoenen guldens zijn daarmee gemoëid, maar het komt!

Daar ligt onze ongerustheid niet. Maar wij zijn ongerust over de vraag of de programma's, die straks met de hulp van deze verbeteringen en uitbreidingen zullen worden uitgezonden, van voldoende aantrekkelijke aard zullen zijn om vele Nederlanders er toe te brengen de altijd nog dure televisietoestellen aan te schaffen.

De moeilijkheden, die op programmagebied liggen, zijn vele. Zij komen gedeeltelijk van buiten. Gedeeltelijk ook vloeien zij voort uit de huidige organisatie.

Wat de moeilijkheden van buiten betreft, wijs ik op de tegenstand van de zijde van het filmbedrijf, wijs ik op de moeilijkheden die er zijn met de KNVB, wijs ik op het feit, dat de internationale organisaties van uitvoerende kunstenaars steeds verdergaande eisen stellen (i.z. beperkt gebruik van op film opgenomen programma's, verbod van gebruik van films, hogere betaling in televisie dan in radio, etc.), wijs ik op het geringe aantal scheppende kunstenaars, dat in Nederland voor de ideeën verslindende televisie beschikbaar is. Het zijn stuk voor stuk moeilijkheden, die de programmavverzorgende instanties, de omroepverenigingen dus, slechts kunnen oplossen door de grootst mogelijke samenwerking, door regelmatig overleg en door een bewuste en weloverwogen strategie.

Zeker even groot kunnen de moeilijkheden zijn, die voor de tegenwoordige en voor de toekomstige programmavverzorging voortvloeien uit een gebrek aan samenwerking tussen de omroepverenigingen. Bestaat er bij de besturen van sommige omroepverenigingen wel voldoende begrip voor een aantal bijzondere omstandigheden, die beslissend moeten zijn voor de mate van samenwerking, die nodig is om een goede programmavverzorging van de televisie tot stand te brengen? Te vaak en te veel nog is men geneigd te menen dat de praktijk, die voor de geluidsomroep bruikbaar gebleken is, ongewijzigd ook in de televisie toepassing kan vinden en men sluit de ogen voor de werkelijkheid.



J. W. RENGELINK
.....uit de doeken.....

Maar er zijn nu eenmaal enige feiten, die niet weg te redeneren zijn en die tot een grotere samenwerking op televisiegebied moeten leiden, dan die welke wij in de geluidsomroep kennen. De voornaamste zijn:

- a. In tegenstelling tot de geluidsomroep, waar wij over twee zenders beschikken, die van 's morgens zeven tot 's nachts twaalf uur een uitgebreide programma-keuze mogelijk maken, beschikt de televisie over één zender, die slechts een beperkt aantal uren uitzendt.
- b. Terwijl de radioluisteraar behalve de Nederlandse programma's ook buitenlandse programma's in schier onbeperkte mate kan beluisteren, zal het gros der Nederlandse televisie kijkers alleen dan buitenlandse televisieprogramma's kunnen zien, wanneer deze via de Nederlandse zender worden heruitgezonden.

Getuigschrift en ontslagbewijs

(Vervolg van pag. 385)

- c. Er zullen zich in Nederland en buiten Nederland tal van grotere en kleinere gebeurtenissen afspeelen, die zullen vallen buiten de officiele voor de omroepverenigingen vastgestelde zendtijd.
- d. Voor een popularisering der televisie zal men moeten komen tot een harmonische programmbouw. Er zal toch een regelmatige „toneelavond" moeten zijn, een regelmatige variété- of cabaretavond, een regelmatig terugkerende filmavond, etc. etc.
- e. Nieuws vormt de ruggegraat van de televisie. Nieuws in de vorm van directe reportages, maar ook nieuws in de vorm van een zo mogelijk dagelijks filmjournaal van actualiteiten uit binnen- en buitenland. Die nieuwsvoorziening zal niet afhankelijk mogen zijn van een toevallig op bepaalde dagen uitzendende omroepvereniging, die om welke redenen dan ook bepaalde voor de meerderheid van ons volk belangrijke actualiteiten niet in het „eigen" journaal zal willen opnemen.

Deze en andere punten verontrusten ons. Niet omdat ze onoplosbaar zijn. Wanneer de omroepverenigingen, met begrip voor de bijzondere eisen, die de televisie stelt, bereid zouden zijn de daardoor noodzakelijke beperkingen van hun autonomie te aanvaarden en meer gemeenschappelijkheid zouden willen nastreven, dan is de oplossing eenvoudig. Te meer zou zulks voor de omroepverenigingen aanvaardbaar dienen te zijn, omdat de gemeenschappelijke organen immers door henzelf bestuurd en geleid worden.

Maar wij vragen ons af of er ook niet omroepverenigingen zijn, die zich nog niet voldoende gerealiseerd hebben, hoezeer deze zonder enige twijfel vérgaande samenwerking noodzakelijk is. Er zijn er, die nu al met een zekere reserve iedere activiteit der Nederlandse Televisie Stichting, het door hen zelf geschapen en geleide samenwerkingsorgaan, gadeslaan. Zij koesteren de absolute autonomie op programmagebied zo hartstochtelijk, dat deze er wel eens aan zou kunnen sterven.

Wie te zeer vasthoudt aan isolatisme en particularisme, wie niet zou willen inzien, dat alleen vérgaande samenwerking en gemeenschappelijke krachtsinspanning de televisie in de goede richting kan brengen, begaat een historische fout, die fataal zal zijn voor de Nederlandse televisie en fataal voor hen, aan wier zorg de televisie thans is toevertrouwd.

Als de omroepverenigingen zich in meerderheid blind blijven staren op hun ervaringen in de geluidsomroep, als zij niet een open oog hebben voor de andere omstandigheden, waaronder de televisie werkt, als zij zich krampachtig blijven vastklampen aan een 100 % autonomie, dan zal de televisie in Nederland niet van de grond komen.

De omroepverenigingen zullen zich ernstig moeten bezinnen. En de volksvertegenwoordiging zal de mogelijkheden moeten scheppen voor een televisiebestel dat gebaseerd op vrijheid toch ook de samenwerking en gemeenschappelijkheid regelt, zonder welke de televisie niet tot ontwikkeling zal komen.

Nieuw uitgebrachte radio-apparatuur

Handelonderneming Electrona

Door deze firma wordt een voor de Ned. markt nog nieuwe bandrecorder van Zwitsers fabrikaat — merk „Revovox" — in de handel gebracht. Volgens de inlichtingen is deze recorder een precisie-apparaat, gekenmerkt door bijzonder regelmatige gang en een zeer gunstige frequentiecurve (50—12.000 Hz \pm 2 db), aldus in technische eigenschappen het specifieke studio-apparaat zeer dicht benaderend.

Met terzijdestelling van andere overwegingen als universaliteit is de constructie geheel en al gericht op zo getrouw mogelijke muziekweergave en goede dynamiek, mede met het oog op eenvoudige bediening daarom beperking tot één bandsnelheid en enkel klankspoor.

Bandsnelheid 19 cm/sec — ononderbroken speelduur van 1 uur met 700 m spoel — versneld op- en afspelen in ca 3.5 min. — automatisch wissen bij opname — afstemoog voor modulatiecontrole — uitgangsvermogen 3.5 watt — hoogohmige microfoon-

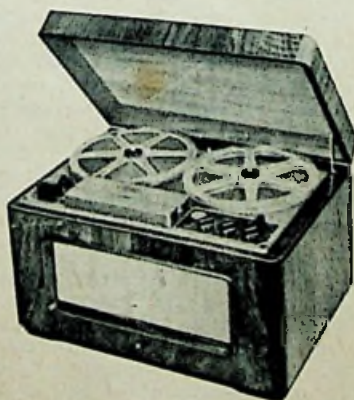

Revovox recorder

ingang met een gevoeligheid van 3 mV, benevens een 300 mV-ingang voor pickup/radio — 5-10 ohm aansluiting voor extra luidspreker.

De afmetingen van het apparaat zijn 53 x 31 x 38 cm; gewicht ca 18 kg.

Buizen: 2 x EF40 — 2 x ECC40 — EL41 — EM34.

Netspanning: 110/220 V 50 per. — verbruik ca 90 watt.

zal de arbeidsbemiddelaar de werknemer aanbevelen bij andere werkgevers, terwijl dit dan op valse gegevens geschiedt.

Daarenboven verliest een werkgever, die aldus handelt, ieder recht op het uitoefenen van kritiek op het beleid van de Overheid, resp. de Bedrijfsverenigingen over de hoogte van de sociale lasten.

De werkgever behoeft niet bevreesd te zijn dat „het gezin" gedupeerd wordt als hij de ware gegevens vermeldt; het gezin wordt, zij het echter op een lager bedrag, altijd door middel van een uitkering volgens de zgn. 80 % regeling van de Sociale Voorziening door de Gemeentelijke Dienst voor Sociale Zaken geholpen.

Psychologisch is het fout dat de werkgever door onjuiste verklaringen (die vaak met de allerbeste bedoelingen worden verstrekt) er aan medewerkt, dat de werknemer toch de normale uitkeringen ontvangt. Deze toch meent, dat hetgeen hij misdreven heeft niet zo erg is en wordt „in de boosheid gehard".

Deze en nog meer motieven zijn er om de werkgevers met alle nadruk er op te wijzen, onder alle omstandigheden, in het ontslagbewijs de juiste en ware reden van het ontslag te vermelden.

Voor de bona fide werknemer is het van het grootste belang om van iedere patroon een getuigschrift in zijn bezit te hebben. Hoe trots is de vakman niet op de papieren, die hij na een lange staat van dienst kan tonen? Maar daarom moet iedere werkgever er ook op uit zijn om personeelsleden terstond bij de beëindiging van het dienstverband in het bezit te stellen van „het getuigschrift". Helaas moeten er nog te velen bij hun patroon op aandringen en zelfs vele malen terugkomen bij „de baas" om het getuigschrift te verwerven.

Firma Fr. Preller in nieuw pand

Bij de radio- en electrohandel Fr. Preller te Apeldoorn heeft door ingebruikneming van het grotere winkelpand Stationstraat 65, hoek Beekstraat, een uitbreiding haar beslag gekregen. De nieuwe zaak werd 19 Juni geopend.

Het telefoonnummer is 4512.

Rectificatie

In ons bericht over het jubileum van Radiolux te Amersfoort heeft een verschrijving plaats gevonden; eigenaar van deze zaak is de heer W. Neeter.

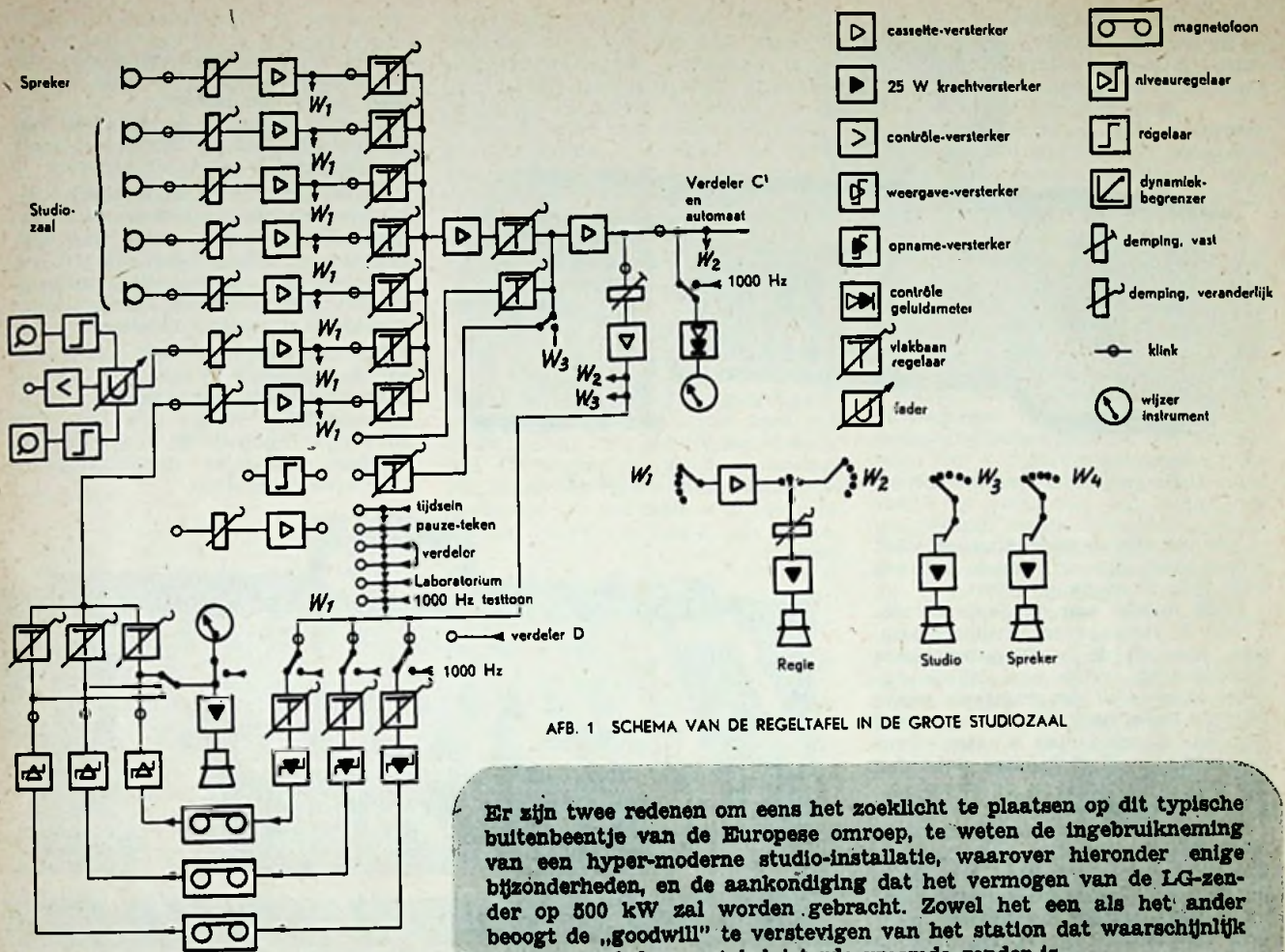

AFB. 1 SCHEMA VAN DE REGELTAFEL IN DE GROTE STUDIOZAAL

Er zijn twee redenen om eens het zoeklicht te plaatsen op dit typische buitenbeentje van de Europese omroep, te weten de ingebruikneming van een hyper-moderne studio-installatie, waarover hieronder enige bijzonderheden, en de aankondiging dat het vermogen van de LG-zender op 500 kW zal worden gebracht. Zowel het een als het ander beoogt de „goodwill” te verstevigen van het station dat waarschijnlijk ook hier wel de meest beluisterde vreemde zender is.

De nieuwe studio-installatie van Radio Luxemburg

Onder „studio-installatie” verstaat men het toonfrequente gedeelte dat ligt tussen de microfoon en de uitgaande lijn naar de zender. In de regel bestaat een studio uit drie verschillende ruimten: de door een glazen wand van de studio gescheiden „cel” van de omroeper, de eigenlijke studiozaal en een regelruimte waarin de benodigde versterkers, regelen schakelpanelen zijn opgesteld. In dit artikel wordt de onlangs in gebruik genomen nieuwe installatie van Radio Luxemburg beschreven.

Tot voor kort werden de versterkers en die onderdelen welke gedurende de uitzending niet steeds bediend behoeven te worden, in rekken gemonteerd.

Uitgaande van de nieuwste ontwikkelingen bij de N.W.D.R. zijn studio-versterkers ontstaan, waarvan de afmetingen zo gering zijn, dat

deze gemakkelijk in de regeltafel ondergebracht kunnen worden.

In Duitsland werden de eerste versterkers in deze uitvoering door Telefunken gebouwd en geleverd in de complete studio-installatie, welke deze firma voor Radio Luxemburg vervaardigd heeft.

Regeltafels

Deze installatie omvat ook de inrichting voor de grote studio-zaal, een vereenvoudigd schema hiervan wordt in afb. 1 weergegeven. Voor het aanduiden van de verschillende versterkers werd gedeeltelijk gebruik gemaakt van niet genormaliseerde tekens om zoveel mogelijk tekst uit het schema te kunnen weglaten.

De ingangen voor de condensator-microfoons bestaan uit: 1 x voor de spreker-studio en 8 x voor de zaal.

Van deze 8 aansluitingen kunnen er vier gelijktijdig worden gebruikt.

In alle ingangslijnen werd een keuze-schakelaar opgenomen voor 0, 15 en 30 db, waardoor voor elk soort uitzending de meest geschikte demping gekozen kan worden (bij sprekers meestal 0 db, bij strijkkwartetten 15 db en bij grote orkesten 30 db). Hierdoor bereikt men, dat de regelaars praktisch altijd in hetzelfde bereik kunnen werken.

De in de studio's gebruikte vlakbaanregelaars zijn niet lineair, doch hebben verschillende bereiken. In het midden is de demping bij een verschuiving van 1 mm zeer klein, doch ze wordt naar de beide uiteinden toe steeds groter om het z.g. „faden” mogelijk te maken.

Verder zijn er nog ingangen voor de gramfoon-draaitafel en magnetofoon.

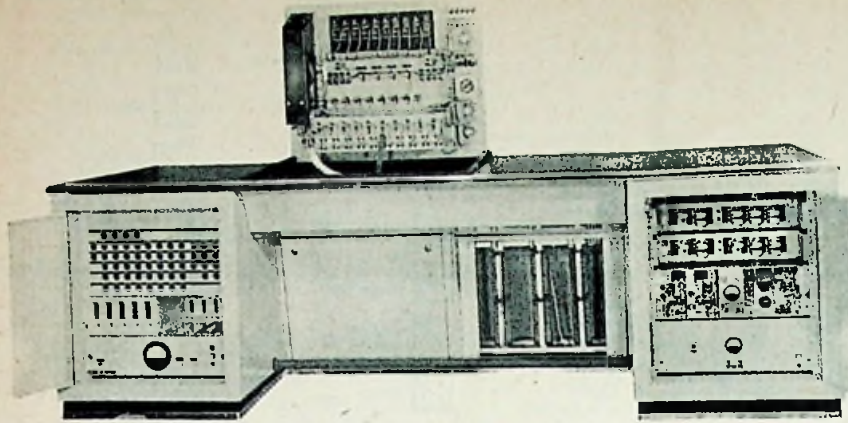

Afb. 2. De regietafel van de grote studiozaal van Radio Luxemburg.

Van de drie regelorganen op het mengpaneel zijn er twee in gebruik voor tijdsein en pauze-teken.

Door middel van de beide in afb. 1 met B aangegeven verdelers kunnen van uit de hoofdverdeelruimte uitzendingen, welke van andere studio's komen of programma's welke over de kabel naar de studio gevoerd worden, overgenomen worden. Over de regelaars W 3 kunnen deze dan via een luidspreker in de grote studiozaal ten gehore worden gebracht. Hierdoor ontstaat de mogelijkheid om deze uitzendingen b.v. als achtergrond te gebruiken voor het in de studiozaal plaatsvindende gebeuren en alles tezamen wordt dan weer door microfoons opgenomen voor de uiteindelijke uitzending.

Aan de klesschakelaars W 2, W 3 en W 4 bevinden zich nog een aantal aansluitingen voor afluister-controle etc. Deze aansluitingen zijn niet in het schema weergegeven.

Alle voor de regie benodigde instrumenten en apparaten zijn in metalen tafels gemonteerd.

Op afb. 2 vindt U de regietafel van de grote studiozaal. Deze tafel heeft een lengte van ongeveer 2 meter.

Onder het blad en in de kastjes bevinden zich alle schakelvelden, instrumenten en relais-rails voor signalering en afstandsbediening. Het tafelblad kan gedeeltelijk omhoog worden geklapt om de apparaten gemakkelijk te kunnen bereiken.

Het schakelpaneel van afb. 3 omvat de volgende apparaten. Geheel bovenaan controle-instrument voor de modulatie, verder ook bovenaan 10 stuks ingebouwde cassette-versterkers, daaronder de schakelaars voor niveau-regeling.

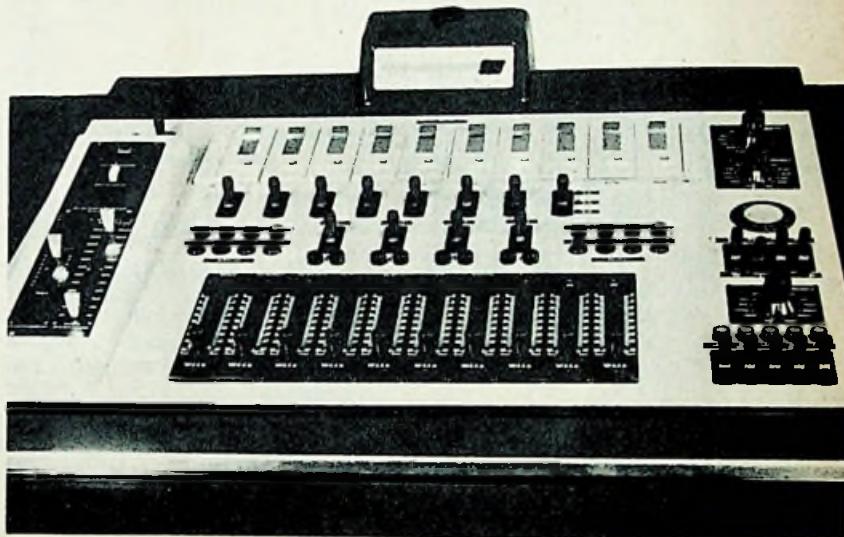

Afb. 3. Close-up van het in de foto van de regietafel in opgeklapte stand getoonde schakelpaneel.

De tweede rij schakelaars dient voor afstandsbediening van verdere apparatuur. Rechts en links daarvan controle-lampjes voor studiozalen en spreker-studio.

Aan de onderzijde zijn 10 vlakbaan-regelaars ingebouwd. Geheel links de regelaars voor hoorspel-effecten en geheel rechts de schakelaars voor diverse metingen, een controle-luidspreker en een microfoon, welke in verbinding staat met de commando-installatie in de studio.

Indien in de studiozalen een uitzending plaatsvindt, is deze microfoon geblokkeerd en kan in de betreffende zalen dus niet per ongeluk een of ander commando weerklinken.

Draaitafels en magnetofoons

Voor het afspelen van gramfoonplaten gebruikt men speciale studio-draaitafels. Deze zijn ingericht voor 33 $\frac{1}{3}$, 45 en 78 omw/min. en de pickup kan door middel van afstandsbediening op de plaat worden gezet. Voor de magnetofoons viel de keuze op de studio-machines van de AEG. De bandsnelheid van deze apparaten is

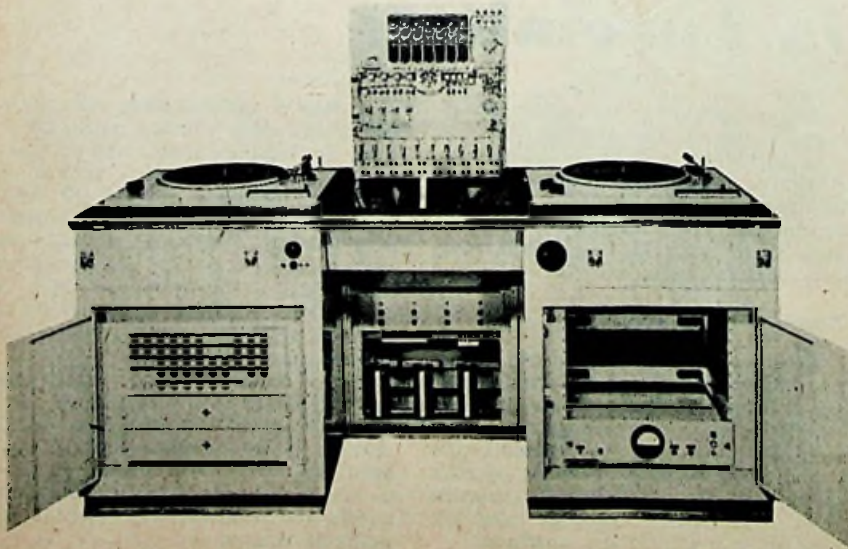

Afb. 4. Telefunken Studio-gramfoon met twee draaitafels.

volgens internationale normalisatie 78 cm/sec. Deze studio-magnetofoons hebben een dubbel loopwerk en een aangebouwd regelpaneel met controle-instrument. In totaal gebruikt men drie van deze machines, zoals in afb. 1 wordt weergegeven. Onder de loopwerken zijn de schakelaars en eveneens de opname- en weergaversterkers in cassette-uitvoering gemonteerd. Op afb. 4 vindt U een regletafel van een studio, waarbij een omroepersruimte behoort, terwijl de muziek in dit geval uitsluitend van de gramfoon of magnetofoon komt.

Om de bediening in de regieruimte zo vlug en gemakkelijk mogelijk te maken werden twee speeltafels aangebracht. Van alle studioruimten lopen de muzieklijnen naar een hoofdverdeelruimte.

Regelkamer

Deze ruimte heeft 12 z.g. klinken-tableaux, waarvan elk het mogelijk maakt 5 aankomende leidingen met 10 afgaande leidingen te verbinden, zonder gebruik te maken van snoeren (afb. 5).

De gemaakte verbindingen worden met controle-lampjes gesignaleerd. Deze tableaux werden op rekken gemonteerd, waarbij men uit economische overwegingen tevens ook de versterkers etc. in de rekken onder-

bracht. Men ging bij de klinken-tableaux ervan uit, dat alle verticale klink-verbindingen modulatie brengen, terwijl alle horizontale klinkverbindingen modulatie afgeven. Op de twee éenheden, elk bestaande uit 5 x 10 verdelers L, eindigen in verticale richting alle van buiten komende kabels. Deze kabels geven o.a. verbinding met verschillende grote steden. Door een verbindingstekker kunnen zij geheel naar wens met 5 uitgangen naar de verdeler A worden doorverbonden.

In het algemeen wordt bij de omroep met een niveau van + 6 db (1,55 Volt) gewerkt. Daar dit niveau echter op de telefoonleidingen meestal niet aanwezig is, moet men gebruik maken van een tussenversterker. De uitgangen van deze versterker komen op de verticale klinkverbindingen van het tableau B. De horizontale klinkverbindingen zijn aangesloten met de studiozalen (tableau B in afb. 1). Op deze manier wordt dus een van buiten de studio komend programma door de studio opgenomen.

De uitgangen van de verschillende studio's komen op de verticale klinkverbindingen van tableau C. Op dit tableau zijn deze alle dubbel uitgevoerd, ten eerste voor verdere doorverbinding binnen het gebouwencom-

plex en ten tweede voor een relais-schakeling die van alle studio's uit op afstand kan worden bediend en waarmee men het programma direct naar de zender kan transporteren.

Om te voorkomen dat meerdere programma's tegelijkertijd doorgegeven zouden kunnen worden is deze relais-schakeling elektrisch geblokkeerd.

De uitgaande leidingen van het tableau C gaan niet alleen naar de zender, doch ook over versterkers naar de centrale afluister-installatie van de studio, waarmee zij o.a. via de horizontale klinkverbindingen van het tableau D worden doorverbonden.

Naast deze afluistercontrole van de leidingen vindt ook nog een z.g. aethercontrole plaats en wel met behulp van 4 controle-ontvangers die op de zender Luxemburg zijn afgestemd en waarmee het uitgaande programma continu wordt beluisterd.

De hoofdverdeelruimte heeft ook een regletafel, die ondanks het feit, dat deze niet bij normale uitzendingen wordt gebruikt, toch belangrijk is.

Een of ander van buiten komend signaal of ook een modulatie van een studio-ruimte (via tableau C-D) kan dan nml. samen met een tijdsein of pauzeteken door middel van een

(Slot op pag. 393)

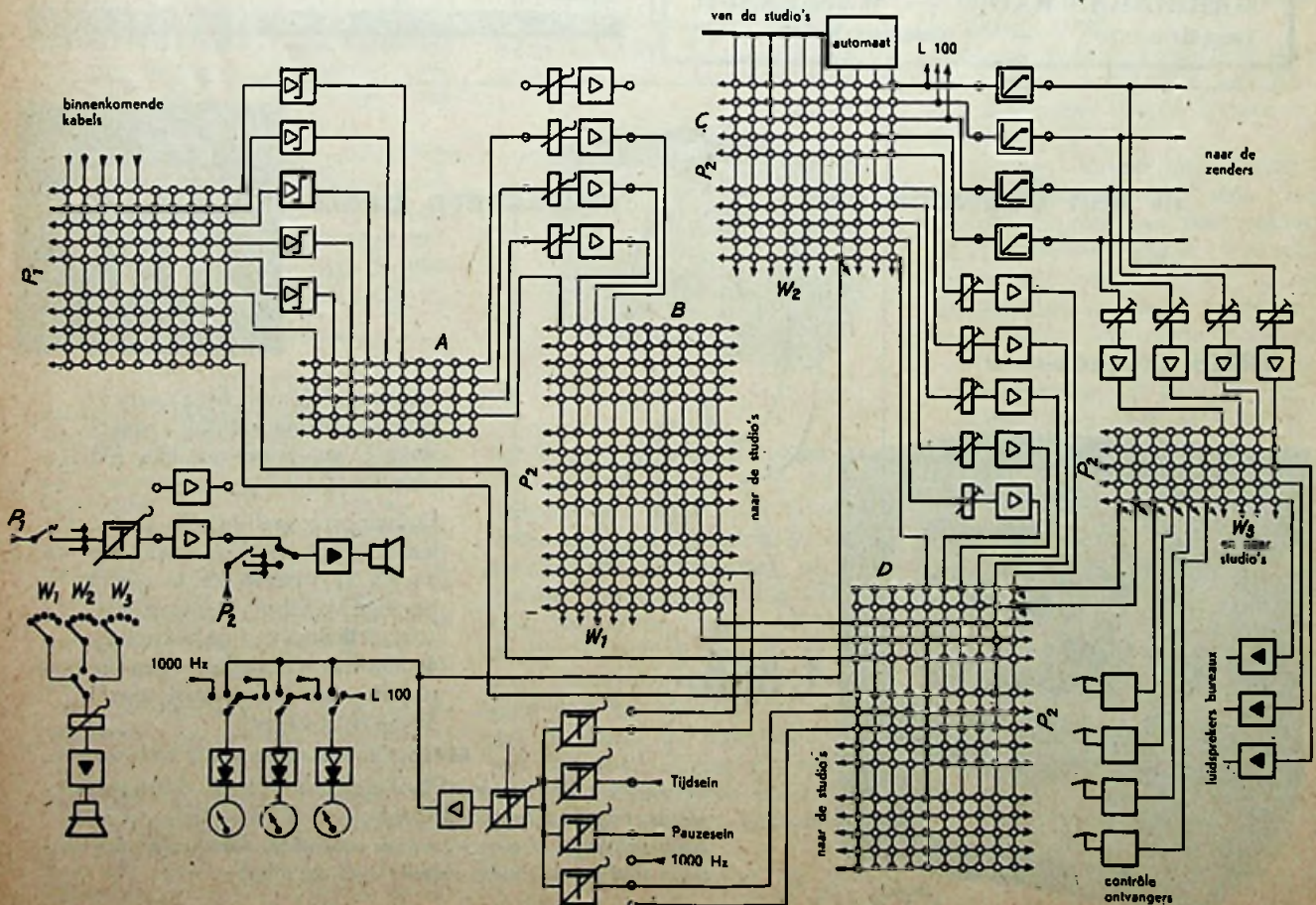

Afb. 5 SCHEMA HOOFDVERDEELRUIMTE

*Plaats
uw bestelling
bij de grossier*

Publicatie van de N.O.L.G.

Te koop:

Philips Versterker

z. g. a. n., 60 Watt, 4 hoorn-
luidsprekers, 2 microfoons,
f 750, bij A. EVERS, Kerk-
straat A. 126, St Oedenrode.

Te koop: ca 80 ingeruilde

RADIOAPPARATEN

alle in prima staat, tegen
elk aannemelijk bod. Ook in
gedeelten te koop.
Fa Radio de Wit, Rozend-
str. 333, Arnhem. Tel. 23150.

Wij zoeken een nieuwe of tweede hands

OMVORMER

Primair 12—24 Volt. Secundair 127—220 Volt,
wissel- en/of gelijkspanning, 175 Watt. Aanb.

MARRINGA - RADIO - WASSENAAR
Langstraat 75 — Telefoon K 1751—3450

TELEFUNKEN

grammoons trekken kopers!

EEN BEKEND MERK



De grammoons kunnen
geleverd worden in de
volgende modellen:

	Bruto
inbouw	f. 98.-
opbouw	f. 110.-
in bakelieten koffer	f. 130.-
in Lido koffer	f. 135.-
in bakelieten koffer met ingebouwde versterker en luidspreker	f.255.-
platenwisselaar voor inbouw	f. 168.-



Speciale inductiemotor voor
110 of 220 V./ca. 8 W./
3 snelheden/dubbele saffier/
frequentiebereik:30-12000
Hz./lichte pick-up, naald-
druk ca 9 gram/in- en uit-
schakelen door pick-up arm

TELEFUNKEN

Importrice:

N.V. ELECTRICITEITS MAATSCHAPPIJ AEG
AMSTERDAM-C. TEL. 45212 (6 lijnen) FREDERIKSPLEIN 26

in een oogwenk een haarscherp beeld

ERRES T.V.

ERRES KY 364 U



f. 895.-

Opvallend door de fijne nuance-
ring en enorme stabiliteit, waar-
door U ten volle van elke T.V.
uitzending kunt genieten.

Ontvangstmogelijkheid: kana-
len 2 t/m 11. Beeldafmetingen:
28,5 x 21,5 cm ● 36 cm rech-
thoekige beeldbuis met vlak grijs
scherm ● Eenvoudige bediening
● Sierlijke - hoogglans gepoli-
toerde - notenhouten kast, afm.:
49,5 x 49 x 47 cm.

ERRES T.V. toestellen van f 697.- af

*Een antenne is de voelhoorn van ieder televisietoestel; zonder goede „tastzin“
geen bevredigende ontvangst! Installeer dus Erres T.V.-antennes! Betrouw-
baar, corrosievrij en uitgerust met een waterdichte kabelaansluitdoos voor
de 75 Ohm coaxiale kabel. Prijzen f. 35.- tot f. 132.-*

Van der Heem fabrikaat



ERRES televisie ● R.S. STOKVIS & ZONEN N.V.

NIEUW UITGEBRACHTE RADIO- APPARATUUR

N.V. Philips Verkoop Mij

De serie Philips radio-ontvang-apparaten, die geschikt zijn voor AM- en FM-ontvangst is uitgebreid met twee nieuwe typen, waarvan één in een zeer populaire prijsklasse. Dit laatste toestel, de BX 233 U, heeft 6 buizen in 9 functies en is geschikt voor aansluiting op gelijk- en wisselspanningsnetten van 127 en 220 volt.



BX 233 U

Ingebouwde FM- en AM-antennes maken het mogelijk het apparaat op elke plaats te gebruiken; voor AM-ontvangst is bovendien nog een Ferroceptor aanwezig.

Het toestel bestrijkt drie golfgebieden. Gevoelige 120 mm luidspreker type 9742 X — klankkleurschakelaar — ruisarme triode-mengbuis. Uitvoering in Philite, afmetingen 22 x 33 x 15 cm.

(Slot van pag. 391)

vierdelige mengschakeling van een verticale klinkverbinding van het tableau C gegeven worden, om dan via een horizontale klinkverbinding als uitzending de studio te verlaten.

Deze schakeling is zeer belangrijk, b.v. om aan het einde van een studio-uitzending dansmuziek uit Parijs over L - A - B - C - D — regletafel — C van de hoofdverdeelruimte uit op de zender te schakelen zonder tussenkomst van het eigenlijke studio-personeel.

De beide schema's en de foto's geven slechts een globaal overzicht van de studio-installatie, doch het is hieruit niettemin reeds duidelijk dat een dergelijke installatie electrisch zeer ingewikkeld is en dat de uitzending van programma's, technisch gezien, heel wat hoofdbrekens kost alvorens het modulatie-signaal naar de zender kan worden getransporteerd.

F.

Bereiken: 87.5 — 100 MHz, 187—580 en 1150—2000 m.
Buizen: UC92—UCH81—UF85—UABC80—UL41—UY41.

Netspann.: 127/220 V — verbruik ca. 45 watt.

Het andere nieuwe AM/FM toestel is de BX 540 A met 4 golfgebieden en drukknoppen voor bereikomschakeling en gramfoon.

7 Buizen in 11 functies — vlieg-wielafstemming — afstemoog — dubbele klankkleurregeling — draaibare ferroceptor met verlichte positie-indicator — ruisarme voortrap, radiodetector — dubbele storingsbegrenzing voor FM — 2 luidsprekers van 175 en 90 mm resp. — 12 watt eindpenthode — aansluiting voor extra luidspreker.

Gepolitoerde kast in 34 x 54 x 24 cm formaat.

Bereiken: 87.5—100 MHz, 30—50.5, 185—580 en 1150—2000 m.

Buizen: ECC81—ECH81—EF85—EABC80—EL84—EZ80—EM34.

Netspann.: 110/125/220/245 V — 50 per. Verbruik ca. 55 watt.

De serie Philips autoradio's is uitgebreid met een nieuw type in



BX 540 A

een bijzonder populaire prijsklasse. Dit toestel, type NX 344 V, onderscheidt zich o.m. hierdoor, dat voeding- en ontvangedeelte op dezelfde chassisplaat zijn geplaatst. De montage van het toestel, hetzij in, hetzij onder het dashboard van de wagen, is hierdoor vereenvoudigd. Door toevoeging van een speciale ophangbeugel is vooral de installatie onder het dashboard uiterst gemakkelijk; na het losdraaien van één bout kan het toestel voor evt. contrôle worden uitgenomen.

Het toestel bestrijkt de gehele middengolf (180 tot 572 meter); aansluitingsmogelijkheid voor een

kortegolfeenheid. Een hoge gevoeligheid en een grote selectiviteit zijn ondermeer verkregen door toepassing van een „micro 12" bandfilter. Verder bezit het toestel, dat



Autoradio NX 344 V

is uitgerust met 4 „Rimlock" buizen in 5 functies, een klankregelaar.

De afmetingen zijn 17.8 x 18 x 5.4 cm (hoogte achterzijde 8 cm). De voeding kan geschieden door een accu van 6 of 12 volt. Ten aanzien van het gebruik van een luidspreker zij er nog op gewezen, dat er in dit opzicht verschillende mogelijkheden zijn.

Nieuw in de Siera-serie is voorts het type SA 2002 A, een 3-banden AM-super met 5 buizen in 8 functies.

Dubbele klankkleurregeling — richtingsselectiviteit met ingebouwde ferroceptor voor midden- en langegolfontvangst — plaatantenne voor kortegolf — grammofoon-schakelaar aan voorzijde — aansluiting voor extra luidspreker — ingebouwde type 9768 X met een conusdiameter van 170 mm.

Afmetingen kast 27 x 41 x 18 cm.

Bereiken: 16.5—50.5, 185—580 en 1150—2000 m.

Buizen: ECH81—EBF80—EBC41—EL84—AZ41.

Netspann.: 110/125/145/200/220/245 V — 50 per. Verbruik ca 47 watt.



SA 2002 A

*Plaats
Uw bestelling
bij de grossier*

Publicatie van de N.O.R.G.

Wegens aankoop grote partij **SPECIALE AANBIEDING** van de volgende

Radio-onderdelen

Extra lage prijzen!

Solide golfengte schakelaar, 1-deks - 3 x 4 standen, bruikbaar voor verschillende doeleinden, slechts f 0,65
HUNTS, de betrouwbare electrolyt. condensator, 2 x 16 MF, 450 Volt, alumin. can f 1,50
RIMLOCK buisvoet, bakeliet f 0,29
SLEUTEL buisvoet, bakeliet f 0,29
 3-pollige **PLUG** met voet, verliesvrij f 0,75

Prima ENGELSE AFSTEM-CONDENSATOR van bekend fabrikaat, robuuste uitvoering, 2 x 490 pf. Extra verlaagde prijs f 2,75

REMIK POTENTIOMETERS

1 Mohm - 0.25 Mohm en 0.1 Mohm met schakelaar f 1,35
 0.05 - 0.025 en 0.005 Mohm zonder schakelaar f 0,95

Monsterzending van deze artikelen wordt U gaarne toegezonden na storting op onze postrekening 219857 ad f 8,90 met vermelding „Monsterzending ELECTRA”.

Verzending naar binnen- en buitenland.

A. VALKENBERG N.V.

Kinkerstr. 250 - 258, Amsterdam, Tel. 83678-84416

Uitgave der Uitgevers-Mij „C. MISSET” N.V., Doetinchem.

Redactie-adres:

Prins Hendriklaan 32, Amsterdam, Tel. 717643.

Voor advertenties:

Utg. Mij „C. Misset” n.v., Doetinchem.

Advertentieprijs: 25 cent per mm-regel.

Tel. Administratie Nr 3941 (5 lijnen).

Giro: Afdeling Abonnementen 502259.

Giro: Afdeling Advertenties 502260.

Abonnementprijs f 4,50 per halfjaar.

Voor België: frs 83 per halfjaar;

voor het overige buitenland f 5,- per halfjaar.

Alleen de
BRAUN Gramofoon
 biedt U de volgende voordelen

- Ingebouwde ruisfilter klankkleurregelaar.
- Monoknopbediening.
- Zwevende montage.
- Vederlichte maar toch degelijke pick-up.

Daardoor en door de werkelijk sublieme klank geniet U dubbel van de muziek die U het liefst hoort. Ga eens bij Uw handelaar luisteren wat de Braun gramfoon aan muzikale dynamiek, kleur en ruimte uit de zwarte schijf tevoorschijn tovert. In een woord fantastisch.

F. 82.⁵⁰

Compl. op voet dus speelklaar f 84.-

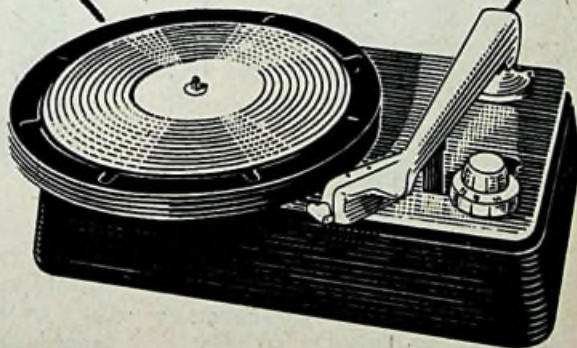

Een los koffertje om de Braun gramfoon mee te nemen kost slechts **Fl.15.90**

De Braun-gramfoon, ingebouwd in koffer, compleet met versterker en luidspreker f 199.-.

Bovenstaande annonce wordt regelmatig in diverse bladen geplaatst. Profiteer hiervan door deze schitterende gramfoon te pousseren. Gaarne zenden wij U op verzoek uitvoerige inlichtingen omtrent onze aantrekkelijke voorwaarden. Suggestief reclamemateriaal beschikbaar.

C. V. Hapé, Nwe Herengracht 11, Amsterdam-C. Tel. 48882

Maquette van het voor Argentinië in aanbouw zijnde radio-communicatienet

Electronische export

Belangrijke activiteit van Philips
Telecommunicatie-Industrie



Tijdens het bezoek van de Deense koning en Z.K.H. Prins Bernhard aan de Philips Telecommunicatie Industrie werd door de publiciteitsafdeling van de P.T.I. een „briefing” gehouden met de aanwezige journalisten, waarbij mededelingen werden gedaan over enkele in het kader van de electronische export zeer belangrijke activiteiten van dit in de laatste jaren tot een geweldige omvang uitgegroeide Hilversumse — vorig jaar met een zeer modern fabriekscomplex te Huizen vergrote — bedrijf.

Denemarken-project

In het kader van de modernisering en uitbreiding van het Deense telefoonstelsel werd enkele jaren geleden besloten om het bestaande net uit te breiden met een geheel nieuw lange-afstands telefonie-netwerk

De bijzondere geografische gesteldheid van het land leidde tot een bestudering van o.m. de opzet van het Nederlandse telefoonnet, waarmede vele punten van overeenstemming te constateren zijn. Mede als gevolg van het succes der Philips draaggolfapparatuur voor 48 kanalen, in gebruik in Nederland en Zwitserland, werd een soortgelijk systeem voor Denemarken gekozen.

Om geheel te kunnen voldoen aan de specifieke operationele doelstellingen waren modificaties en verdere toevoeging van een aantal faciliteiten noodzakelijk. Gestimuleerd door experts van de Deense telefoonadministraties werd de uiteindelijke uitvoering vastgesteld. Het aldus geconcepioneerde systeem maakt het mogelijk over telefoonkabels, elk bestaande uit slechts 24 draadparen, 1152 gesprekken gelijktijdig over te brengen.

De sociale en economische consequenties van een dergelijke snelle communicatie zijn van niet te schatten betekenis, in het bijzonder voor een gebied met zoveel natuurlijke barrières als Denemarken.

Het inmiddels geïnstalleerde kabelnet heeft een totale lengte van ca 1000 km. De door toepassing van het draaggolftelefoon-systeem verkregen gezamenlijke lengte der ge-

spreksverbindingen bedraagt in aanvang ruim 500.000 km, d.w.z. meer dan 12 maal de omtrek van de aarde.

Argentinië-project

De snelle ontwikkeling, die Argentinië de laatste decennia doormaakt, heeft het gemis aan een goed ingericht net van communicatiemiddelen in toenemende mate doen gevoelen. Teneinde hierin te voorzien heeft de



Grote aantallen zenders voor Argentinië worden in de fabriekshallen van P.T.I. Huizen gebouwd

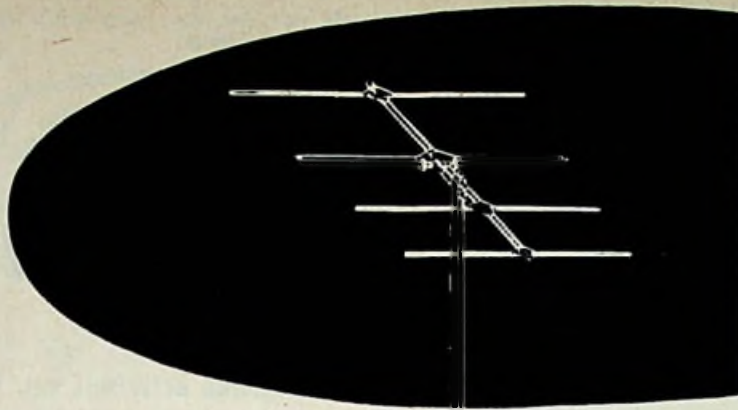

Langenberg plotseling verhuisd naar kanaal 9

Nú blijkt de waarde van de Tewe Service!
 Reeds op 1 Juni, dus direct na die onverwachte verandering 'was 't
 volledige Serviceblad, kant en klaar met ombouwgegevens, bij onze
 afnemers in huis! Dank zij de zorgvuldige Tewe research,
 'n vooruitziende blik en ideale constructie.... geen kosten,
 géén tijdverlies door opzenden naar fabriek. Want alle
 reeds geleverde antennes zijn onmiddellijk bruikbaar!

Één antenne voor {
 Langenberg
 Brussel Vlaams
 Brussel Frans
 Feldberg

OPTIMALE ONTVANGST IN DE KANALEN 8-9 en 10

Uit voorraad leverbaar. Bij telefonische bestelling
 vóór 11 uur, zelfs nog dezelfde dag in huis!



2e Wittenburgerdwarstraat 15 - Amsterdam. Tel. 51172

is af

Type TV 810/04 gemonteerd geleverd, 36.-
Type TV 810/04 a (lichtere uitvoering) 32.⁵⁰

In Uw moderne
woning,
bij moderne
meubelen
een modern

LORENZ ontvangtoestel

uit de
LORENZ C-serie



Leverbaar in 5 kleuren, alle
voorzien van U.K.W. (F.M.)
in prijzen vanaf f 228,—.
LORENZ Radio buizen type
EM 71, EM 72 en EM 85
voor Bandrecorders, alsmede
vele andere typen LORENZ
Miniatuur Buizen en LORENZ
Luidsprekers zijn thans uit
voorraad leverbaar.

Lorenz
sedert 1880
een kwaliteits-
begrip

LORENZ radio-import

Regulierstr. 128
NIJMEGEN

Wie zoekt IEMAND

met dipl. Mulo B, Sterkstr.
mont. V.E.V., Install. V.E.V.,
Middenst. dipl. en enige
kennis van Radiogeluids-
install. en verkopen in het
algemeen? Behoorlijke er-
varing in het onderhouds-
werk. - Bij voorkeur Den
Haag, Utrecht of Amster-
dam.

Br. onder no 642504 R.W.,
aan het bur. van dit blad.



TIJGER - BATTERIEN

2x de levensduur van
een gewone batterij!

IMPORT MARYNEN DEN HAAG

BESTELDE U reeds de **EMKA - MAP**

Afdeling Boekhandel

„C. MISSET” N.V. - DOETINCHEM

voor het bewaren van „RADIOWERELD” ?

Argentijnse regering besloten om het bestaande net in twee op elkaar volgende fasen te moderniseren.

In de eerste fase zal een gecombineerd telegraaf- en telefoonnet worden opgebouwd, dat volledig op radioverbindingen steunt. Daarna kan de inrichting van een lijnverbinding-net aan de orde komen, aangezien de enorme afstanden in Argentinië en de ontoegankelijkheid van het achterland problemen op zichzelf vormen voor de inrichting van een lijn- of kabelnet.

Er zullen drie soorten van netten worden ingericht. Het voornaamste — het nationale net —, waarvan Buenos Aires het centrale punt is, verbindt de hoofdstad rechtstreeks met de 29 belangrijkste steden. Deze steden, vormen op hun beurt weer met de omliggende kleinere plaatsen z.g. zonale netten, terwijl tenslotte z.g. rurale netten het verkeer onderhouden met de omliggende zeer kleine plaatsen. Een waarlijk groots aantal zenders en ontvangers zorgt voor het tot stand brengen van de verbindingen in dit wijdvertakte radio-netwerk.

Voor het telegraafverkeer, waarvoor dit netwerk in eerste instantie bestemd is, zal op de voornaamste verbindingen gebruik worden gemaakt van teleprinters. Onder de heersende omstandigheden de beste oplossing, daar voor de bediening van deze apparaten 't personeel een zeer eenvoudige scholing behoeft en daarmee bovendien een intensief verkeer kan worden verwerkt.

Naast een automatische radio-telegraafcentrale — de eerste zodanig ter wereld — waar het radio-telegrafieverkeer uit alle delen van Argentinië zich concentreert, krijgt de miljoenenstad Buenos Aires de beschikking over een automatische lijncentrale voor het onderlinge verkeer tussen de telegraafkantoren in het

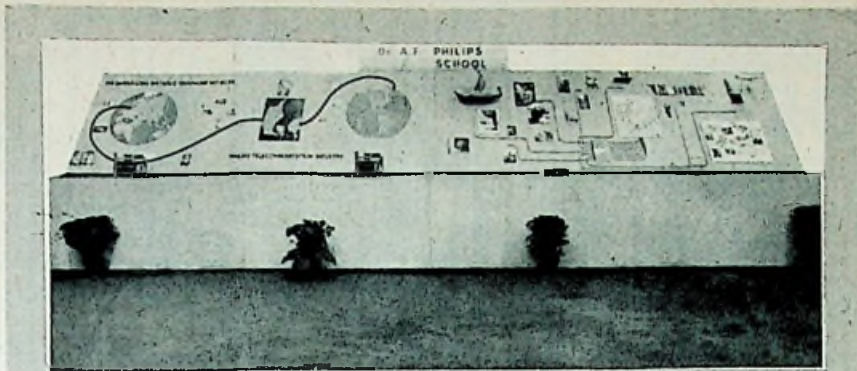

Toen de leerlingen van de Dr. A. F. Philipsschool te Hilversum hoorden dat de Koning van Denemarken de fabrieken van Philips' Telecommunicatie Industrie zou bezoeken, rees bij hen het plan een showstuk te vervaardigen dat op het Deense land betrekking had.

Zelf schreven de jongens aan diverse Deense instellingen en bedrijven om inlichtingen nodig voor de uitvoering van hun project. Gegevens werden verzameld over scheepvaart, spoorwegen, luchtverkeer, landbouw, veeteelt, steden- en landschapschoon, cultuur en over het Koningshuis. Toen volgde het eigenlijk werk: de vervaardiging van een dakvormige maquette, waarop de kaart van Denemarken werd aangebracht. Uit verschillende tijdschriften werden foto's geknipt over alles wat in betrekking stond tot de hierboven vermelde onderwerpen.

Een schakelschema zorgde ervoor, dat wanneer men op een knop drukte er lampjes gingen branden op de kaart. Drukte men b.v. op het knopje „luchtvaart“ dan brandden er lampjes op de plaats waar vliegvelden aanwezig zijn. Er werden een vikingschip en een schroefvliegtuig op schaal gebouwd.

Op de achterzijde werd het schema aangebracht van het Denemarkenproject. Het geheel was bedoeld als uiting van het onderwijs-systeem dat door de Dr. A. F. Philipsschool wordt gevolgd. Een systeem gebaseerd op de zelfwerkzaamheid van het individu in een land, dat op het gebied van industrialisatie bezig is zich een goede plaats te verzekeren in de wereld van heden.

centrum en in de voorsteden en bovendien een dergelijke centrale voor het telexverkeer (teleprinter-verkeer voor particulieren) tussen de onderling druk corresponderende kring van bankinstellingen en grote handelsinrichtingen.

In een telefooncentrale met de nodige eindapparatuur komen de telefoonverbindingen uit het gehele land tezamen. Deze verbindingen kunnen tevens worden doorverbonden op de

reeds aanwezige automatische stads-telefooncentralen.

Ten behoeve van het maritieme verkeer zullen in de onmiddellijke omgeving van de hoofdstad krachtige radio-zendstations met ontvangers worden ingericht. Ook langs de kusten en de belangrijkste rivieren komen soortgelijke stations.

Tenslotte wordt Buenos Aires uitgerust met een aantal grote zenders voor het internationale verkeer.

In een land, waar de ontwikkeling zich in ijltempo voltrekt, dient men op allerlei eventualiteiten voorbereid te zijn. In dergelijke omstandigheden moet een snelle aanpassing aan zich wijzigende omstandigheden mogelijk kunnen zijn. Er zal dan ook een voldoende aantal mobiele stations in gereedheid worden gehouden, dat op elk gewenst ogenblik en waar dit nodig is, kan worden ingezet.

Het behoeft geen betoeg, dat alle apparatuur aan de hoogste eisen moet voldoen, wil dit kolossaal uitgebreide radio-netwerk te allen tijde betrouwbaar functionneren. Zeker is dit noodzakelijk indien men denkt aan de uiteenlopende klimatologische omstandigheden in dit reusachtige, ruim 3800 km lange rijk.

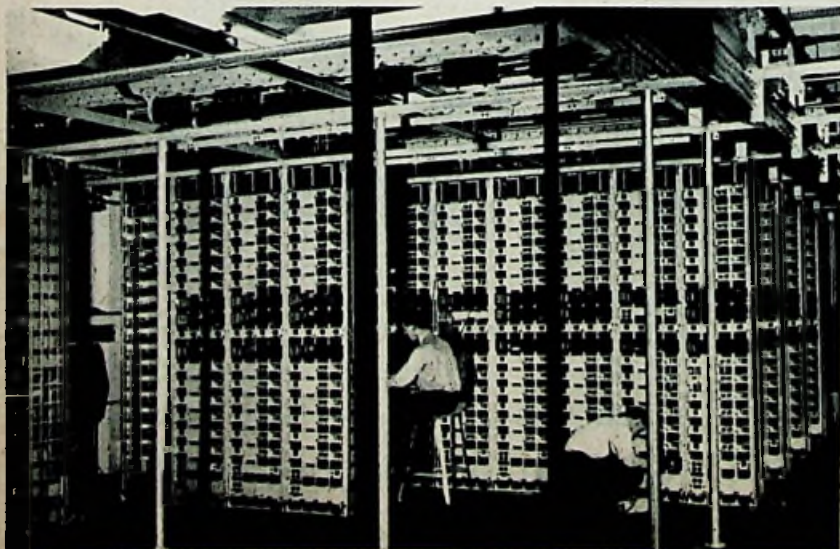

Interieur van het nieuwe telefoongebouw te Kopenhagen, waar een grote hoeveelheid Philips' lijntelefonie-apparatuur is opgesteld



BEREC BATTERIJEN

Een kwaliteitsproduct
uit Engeland

Steeds verse voorraad
van gangbare typen
RADIO-, GEHOORAPP.-

en
ZAKLANTAARN-
BATTERIJEN

TECHNISCH BUREAU
-J. TH. v. REYSEN-
DELFT

Choorstraat 16 - Tel. 22678

E. J. DIE IPDEEL
GRONINGEN

NIJBOEREN 1-41-64

REPARATIES IN DRIE DAGEN KLAAR



F.M. en T.V. ANTENNES
Lopik - 4 elements f 48.- br.
en 30 andere soorten.
Snelle levering.

Alle Antennematerialen zo-
als: Kabelsteunen, Kabel,
T.V. stopcontacten, T.V.
stekkers, Schoorsteenstell.,
tuiklemmen.

ANTENNEKOMPAS f 2.-
s.v.p. op giro No 617194.
Vraagt gratis patentricht-
kaart met alle T.V. en F.M.
stations.

PYROS (J. LEENAARS)
alle antenne-adviezen
Sijendoornlaan 3 - Arnhem
Telefoon K 8300 - 26814
Ook 's avonds bereikbaar.



KWALITEIT
IS UW PROFIJT

Dus:

„WITTE KAT”

ELECTROTECHNISCHE EN RADIOGROOTHANDEL

W. OOSTERBERG - ZUTPHEN

BEUKERSTRAAT 53

TEL. 3317 (K 6750)

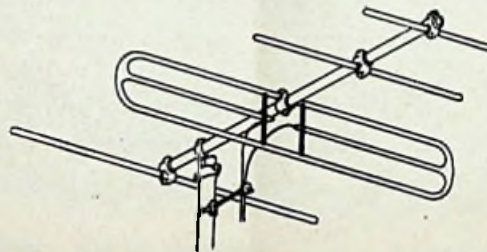

LOPIK ANTENNE

Grote Bandbreedte
Maximale Gevoeligheid
Aangepast aan 300 Ohm
linkkabel

4 elements Antenne met
3-voudige dipool

Eindhoven Antenne 4 el.
Langenberg Antenne 4 el.
Langenberg Antenne 8 el.
Langenberg Antenne 16 el.
en vele andere types

Vraagt onze uitvoerige catalogus met prijslijst

W. J. STOKVIS KONINKLIJKE FABRIEK VAN METAALWERKEN N.V.

ARNHEM, Postbus 20. Telefoon K 8300 - 23041

Filialen: Amsterdam, Keizersgracht 127. Postbus 655. K 2900 - 33305 - 33505

's-Gravenhage, Herengracht 12a. Telefoon K 1700 - 183023 - 183024

Groningen, Heresingel 18. Telefoon K 5900 - 29347

Ten einde vertraging in
de afwikkeling te voor-
komen dient alle cor-
respondentie betreffen-
de geplaatste of te
plaatsen advertenties
uitsluitend te worden
ingezonden aan de

UITGEVERS-MIJ

„C. MISSET” N.V.,

Doetinchem

*Plaats
uw bestelling
bij de grossier*

Publicatie van de N.O.R.G.

Adverteren doet verkopen!



Reno-mededeling



Een luxe betrouwbare koelkast, met een inhoud van 85 liter, die zeer weinig plaats inneemt.

In uitvoering gelijk aan de veel duurdere soorten

HET HART VAN DE **P 36**

geruisloos, betrouwbaar hermetisch gesloten. Een Engels klasse fabrikaat.

RENO HANDELMIJ N.V.

GEBOUW HIRSCH - AMSTERDAM - 35871—36084—33710

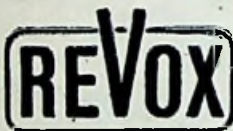
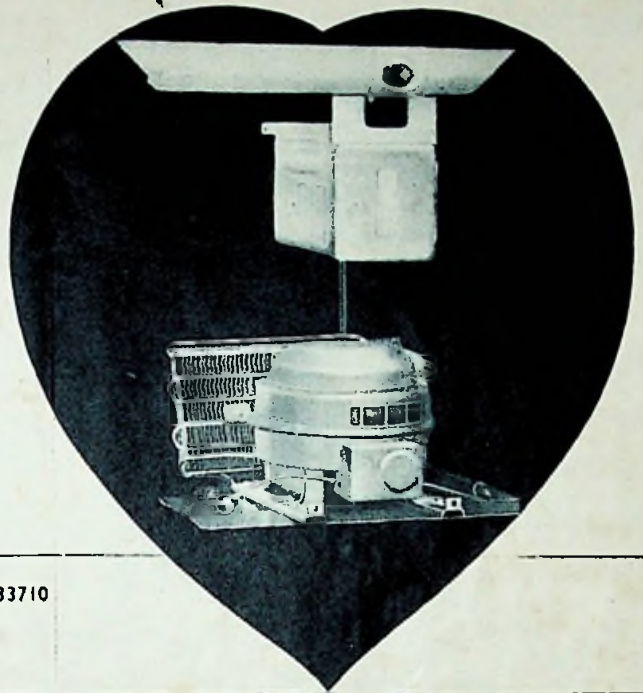

Een topprestatie van de Zwitserse industrie!

Eindelijk een Bandrecorder, die de toonkunstenaar, de cineast, de geluidstechnicus enz., imponeert.

Toonkwaliteit
Professioneel

Prijs :
populair

Alleen
actieve
Handelaren
vragen

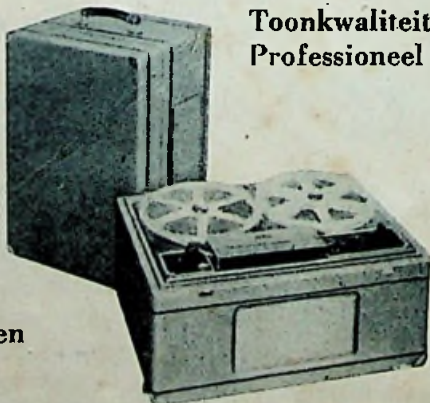

gedetailleerde inlichtingen aan:
IMPORTRICE VOOR NEDERLAND:

Handelond. „ELECTRONA”

L. v. Meerderv. 172A - 's Gravenhage - Tel. 334827



Vuurtoeren het merk,
betrouwbaar en sterk

*Gaats
uw bestelling
bij de grossier*

Publicatie van de N.O.R.G.

Ruton biedt U nieuwe verkoopkansen door:

1e De Ruton 12 „Centrofors“ welke in 'n groots opgezette reclame-campagne aan het publiek wordt voorgesteld. Hier ziet U een advertentie uit de serie, welke Uw omzet zal verhogen.

2e „Ruton-Financiering“, waarmee het U extra gemakkelijk wordt gemaakt. Financiering van huurkoop tot 18 maanden. Volle winstuitkering. Geen incasso - geen risico.

U profiteert 2x



HET KWALITEITSMERK

Opzienbarend
voordeel van
de nieuwe
RUTON 12

**Centraal
Gerichte
Zuigkracht**

CENTROFORS

Hier is een vinding, die alle andere totaal overtreft: de RUTON 12 „Centrofors“, de stofzuiger met centraalgerichte zuigkracht.

Letterlijk neemt de Ruton 12 „Centrofors“ U het werk uit handen. In een oogwenk zijn Uw kleden, stoelen, traplopers e.d. van alle stof ontdaan. Pluisjes, losse haren, draadjes en vuil... zij verdwijnen als sneeuw voor de zon!



**Waarom
Centraal Gerichte
Zuigkracht**

Eén van de grootste krachten in de natuur is de wervelwind, de natuurlijke, centraal gerichte zuigkracht. Ruton past dit principe toe - in miniatuur - in de Ruton 12 „Centrofors“, de stofzuiger die het vuil losdraait, waardoor het genadeloos wordt opgezogen.

Aarzel niet langer
U hebt recht op het beste...
op de moderne stofzuiger
voor moderne mensen



HET KWALITEITSMERK

Compleet
met
8
hulpstukken
f 135.-

RUTON HET NATIONALE PRODUCT